

Opvouwbare DakTas

Foldable RoofBag



Solide ondersteuning in de bodem van de Daktas

- 105cm x 80cm x 45cm
- 320 liter inhoud
- maximale last 50kg
- 8 U-beugels met gladde moeren voor extra veiligheid
- 100% waterproof polyester en ritsluiting
- Speciale UV werende en antivries behandeling
- 600Dx600D polyester met dikke PVC coating
- Speciale banden voor het vastzetten van de lading
- Side support: vormvastheid zonder maximale vulling



Solid support at the bottom of the roof bag

- 105cm x 80cm x 45cm
- 320 L capacity and max load 50kg
- 8 U screws with head protection for double security
- 100% water-proof for polyester textile and 10# zipper
- Special Anti-UV & Anti-freezing textile treatment
- 600Dx600D Polyester with fresh PVC thick covering insidely
- Security straps on the fixation plate for luggage stability
- Side Support: Good shape even the roof bag is not totally full



GB Fitting instructions

D Montageanleitung

F Instructions de montage

NL Montage-instructies

I Istruzioni per il montaggio

E Instrucciones de montaje

PT Instruções de Montagem

S Monteringsanvisning

FIN Asennusohje

EST Paigaldusjuhend

LAT Stiprināšanas instrukcija

LIT Pritvirtinimo instrukcijos

PL Instrukcja montażu

RU Инструкции по установке

CZ Návod na montáž

SK Návod na montáž

SLO Navodila za pritrjevanje

HR Uputa za sastavljanje

HU A felszerelés módja

GR Οδηγίες εγκατάστασης

TR Montaj talimatları

中文 安装说明

日本語 説明書

한국어 설치 방법

ไทย คำแนะนำการติดตั้ง

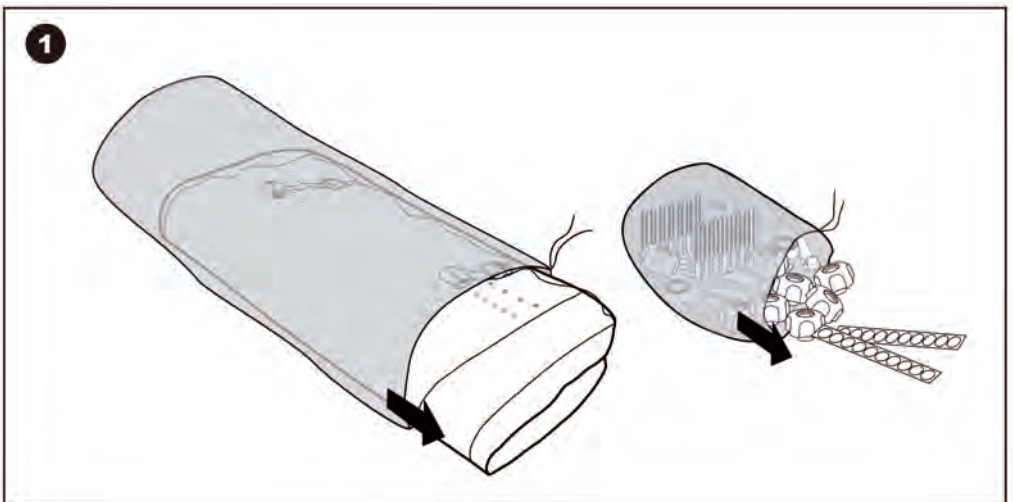
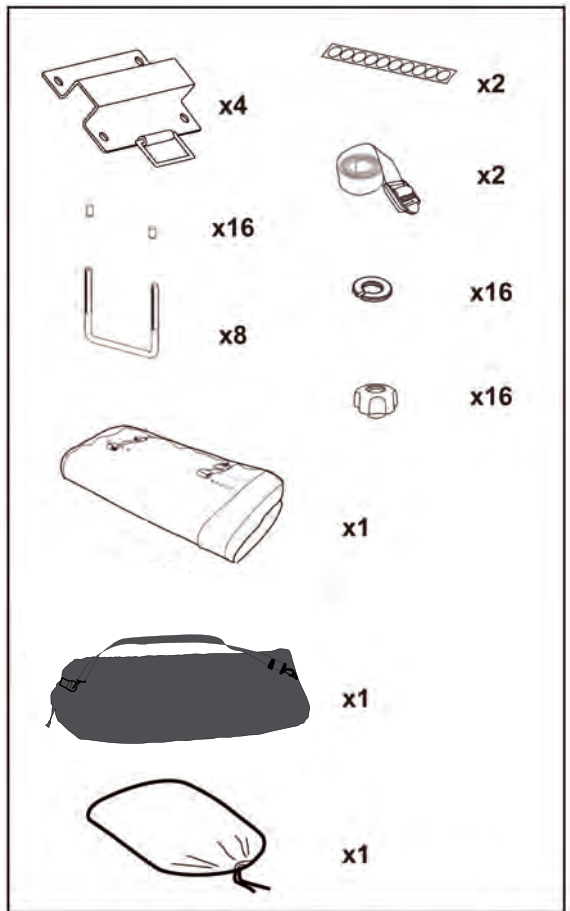
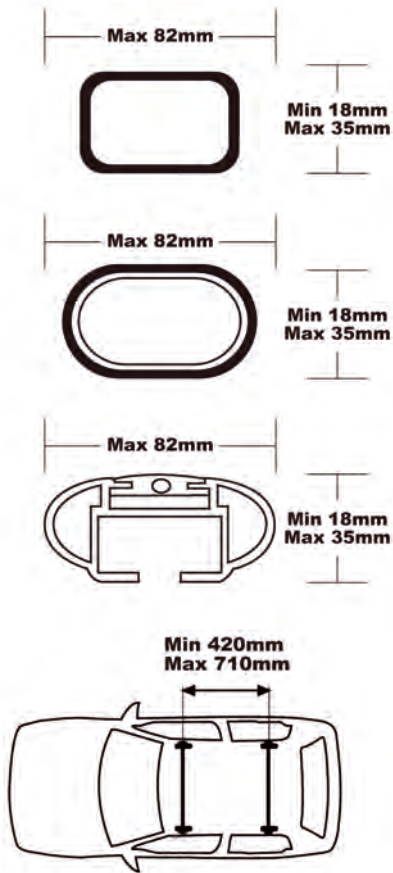

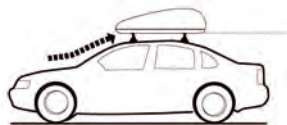
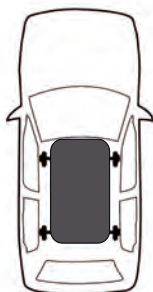
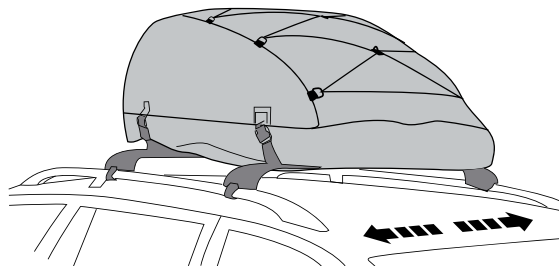
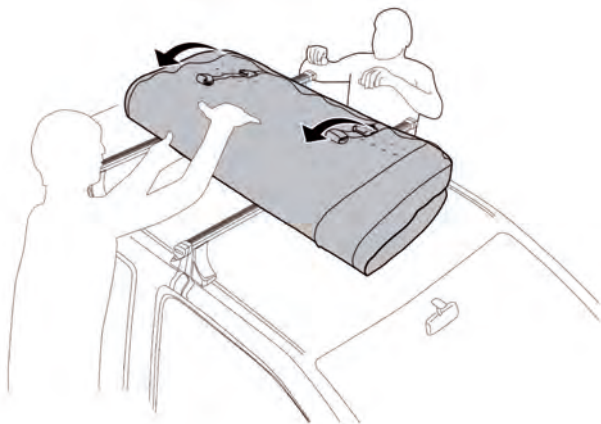

2

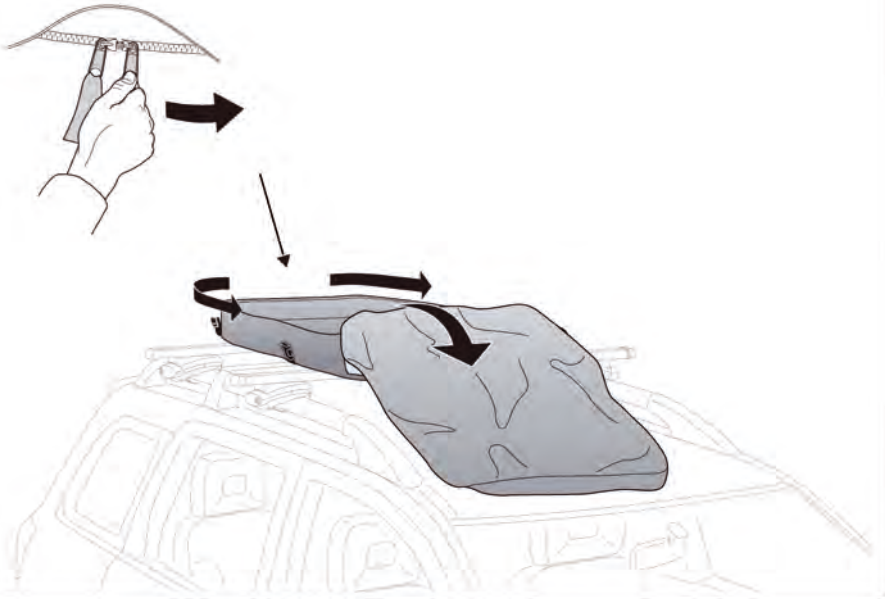

3

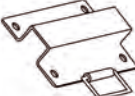

4

-  x16
-  x16
-  x16
-  x4
-  x8

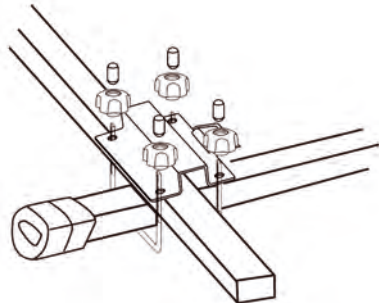
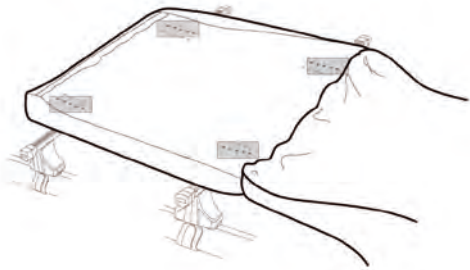

5



x2



x2

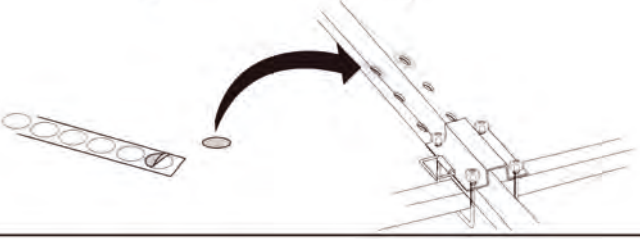
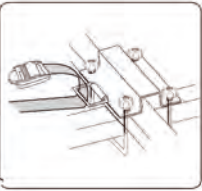
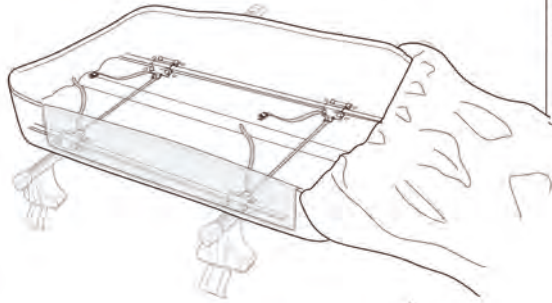

6

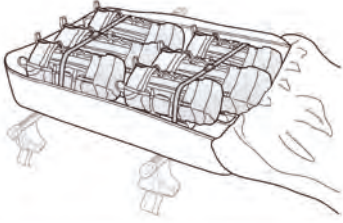
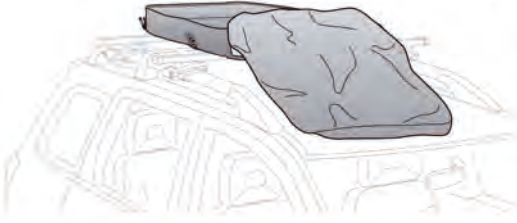

7

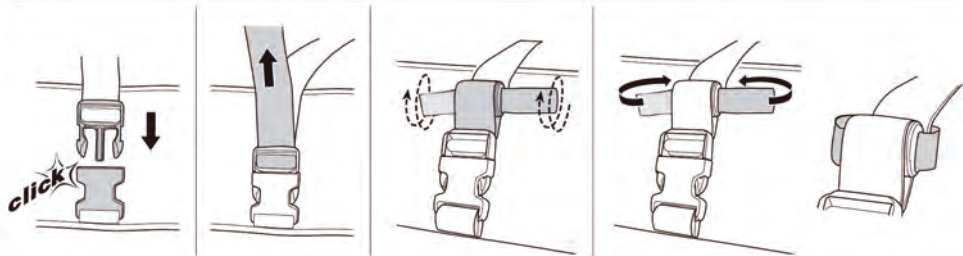
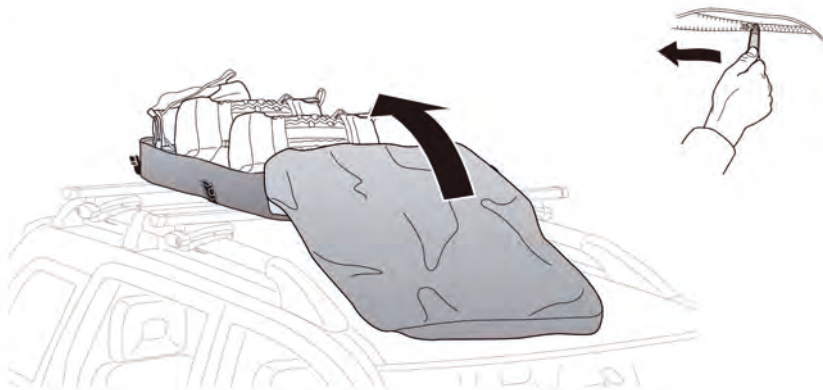

8

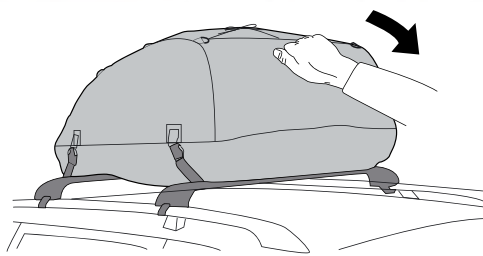

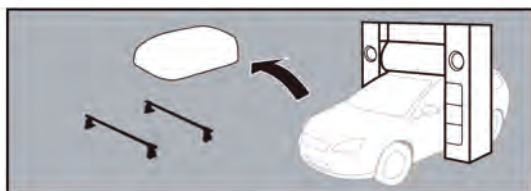
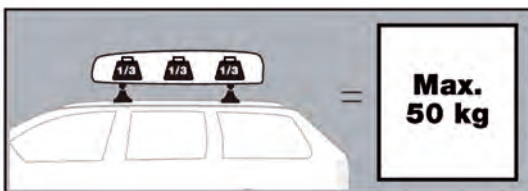
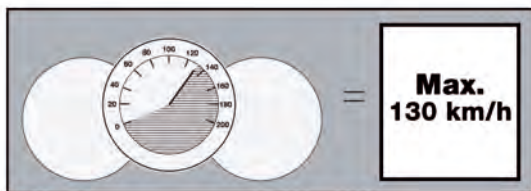
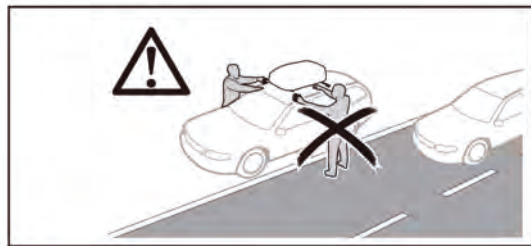
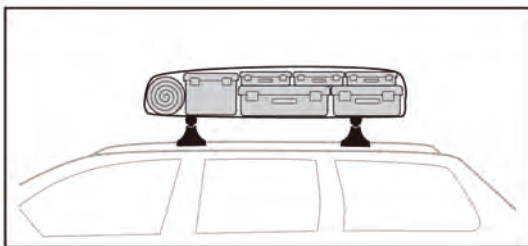
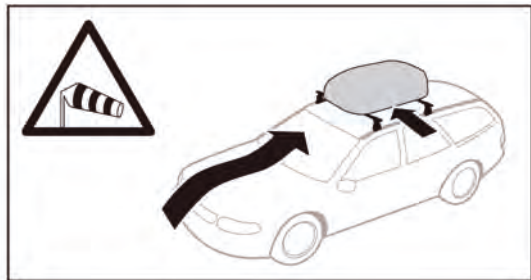
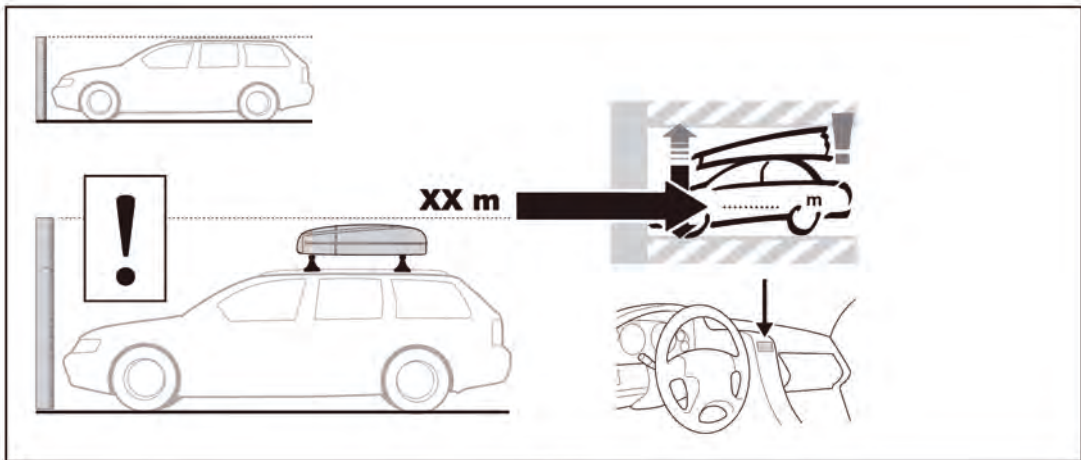

GB

- Be sure to check all fixations for tightness at regular intervals during travel.
- Max loading 50 kg. If the vehicle manufacturer recommend lower maximal roof load, it's always the lowest load that applies.
- This bag is strong water resistant. Cargo should be packed in plastic bags if experiencing extreme weather conditions.
- Zippers closing, should always be faced backwards of the vehicle.
- Avoid removing bag from roof while fully loaded.
- For cleaning, a damp sponge works best using only water with a mild detergent which contains no additives (such as alcohol, chlorine or ammonia) as these could discolor the bags surface. Allow to air dry completely.
- Never store in wet conditions.
- All load must be on the inside of the bag.
- **Don't drive with unloaded bag.**



D

- Sämtliche Befestigungen sind während der Reise mehrmals zu überprüfen.
- Max. Zuladung 50 kg. Falls der Fahrzeughersteller eine niedrigere Höchstlast angibt, ist diese zu befolgen!
- Diese Tasche ist stark wasserabweisend. Bei Regen, Schnee usw. sollte die Ladung in Kunststoffhüllen verpackt werden!
- Geschlossener Reißverschluss (sollte immer zum Fahrzeugheck zeigen).
- Vermeiden Sie, die Tasche mit voller Ladung vom Dach zu heben.
- Reinigung erfolgt durch angefeuchteten Schwamm, der in ein mildes Reinigungsmittel getaucht wird (keine Lösungsmittel wie Alkohol, Chlor od. Ammoniak benutzen, da sonst Lack verfärbt wird!). Dann an der Luft trocknen lassen.
- Nicht im nassen Zustand lagern.
- Tasche nur innen beladen.
- **Fahren Sie nicht mit leerer Tasche.**



I

- Verificare regolarmente il serraggio dei fissaggi durante il viaggio.
- Carico max sul tetto: 50 kg. Se il carico max raccomandato dal produttore del veicolo è inferiore, si considera sempre il carico minore tra i due.
- Questa borsa è molto resistente all'acqua. Il carico deve essere sigillato in sacchetti di plastica in caso di condizioni atmosferiche estreme.
- Le cerniere devono sempre essere rivolte verso il lato posteriore del veicolo.
- Non rimuovere la borsa dal tetto quando è completamente carica.
- Per la pulizia, utilizzare una spugna inumidita con un detergente neutro senza additivi come alcool, cloro o ammoniaca, che potrebbero scolorire la superficie. Lasciare asciugare all'aria aperta.
- Non riporre mai la borsa bagnata.
- Il carico deve essere completamente inserito nella borsa.
- **Non procedere con la borsa vuota.**



E

- Durante el trayecto controle periódicamente que el apriete y tensión de las fijaciones sea correcto.
- La carga máxima sobre el techo es 50 kg. Si el fabricante del vehículo indica una menor carga máxima sobre el techo, rige siempre la carga más baja.
- Esta bolsa es muy resistente al agua. En condiciones climatológicas extremas, la carga deberá protegerse en bolsas de plástico.
- El cierre de las cremalleras siempre debería estar orientado hacia atrás en el vehículo.
- Evite quitar la bolsa del techo cuando esté completamente cargada.
- Para la limpieza, lo más adecuado es una esponja humedecida con agua y un detergente suave, sin aditivos (por ej. sin alcohol, cloro ni amoníaco) puesto que podrían decolorar la superficie. Deje que se seque completamente al aire.
- No almacenar en estado húmedo.
- Toda la carga debe estar dentro de la bolsa.
- **No conduzca con la bolsa sin carga.**



F

- Sur la route, contrôlez le serrage de toutes les fixations à intervalles réguliers.
- Ce sac est fortement résistant à l'eau. Le chargement devra être protégé avec des sacs en plastique si le temps l'exige.
- Les fermetures à glissière doivent toujours être orientées vers l'arrière du véhicule.
- Évitez de déposer le sac du toit du véhicule lorsqu'il est pleinement chargé.
- Pour le nettoyage, utilisez une éponge humide uniquement avec de l'eau et un détergent doux ne contenant pas d'additifs (alcool, chlore ou ammoniac), ceux-ci risquant de décolorer la surface du sac. Laissez sécher complètement après le nettoyage.
- Ne jamais l'entreposer dans un endroit humide.
- Tout le chargement doit se trouver à l'intérieur du sac.
- **Ne pas rouler avec le sac de transport vide.**



NL

- Vergeet niet om omdertweg alle bevestigingen regelmatig te controleren.
- Max. belasting: 50 kg. Als de autofabrikant een lagere maximale dakbelasting aanbeveelt, dan is de laagste belasting altijd van toepassing.
- Deze zak is zeer waterafstotend. De bagage dient onder extreme weersomstandigheden te worden verpakt in plastic zakken.
- Ritzen dienen altijd worden te gesloten in achterwaartse richting t.o.v. de auto.
- Verwijder de zak niet van het dak als de zak geheel is volgeladen.
- Het beste reinigingsresultaat wordt verkregen als u gebruikmaakt van puur water met een mild reinigingsmiddel dat geen additieven bevat (zoals alcohol, chloor of ammoniak). Volledig aan de lucht laten drogen.
- Nooit onder vochtige omstandigheden opslaan.
- Alle bagage moet zich binnen de zak bevinden.
- **Niet rijden met lege zak zonder bagage.**



S

- Kontrollera, med regelbundna intervaller, att alla spännband är ordentligt fastspända.
- Max taklast 50 kg, om biltilverkaren anger en lägre max taklast, är det alltid den lägre som gäller.
- Boxen är regntålig (vattenbeständig) inte vattentät. Packningen måste omslutas med plast, om boxen kommer att utsättas för extremt regnväder.
- Dragkedjans stängning skall alltid vara vänd bakåt i förhållande till bilen.
- Undvik att montera av boxen när den är fullastad.
- Vid rengöring, använd en fuktigt tvättsvamp med mildt tvättmedel som inte innehåller tillsatser (så som alkohol, klor, ammoniak). Dessa kan medföra att boxen missfärgas. Lufttorkas helt och hållet.
- Packa aldrig in boxen när den är våt.
- All last skall vara i boxen.
- **Kör inte med olastad box.**



FIN

- Huolehdi siitä, että tarkistat matkan aikana kaikki kiinnityskohdat säännöllisin väliajoin.
- Enimmäiskuorma 50 kg. Jos ajoneuvovalmistaja suositelee pienempää katolla kuljetettavaa enimmäiskuormaa, sovelletaan aina sitä.
- Tämä pussi hyökkii hyvin vettä. Äärimmässsi sääolosuhteissa kuorma tulee pakata muovipusseihin.
- Vetoketjujen sulkemiskohdan tulee aina olla auton takaosaan päin.
- Vältä pussin irrottamista katolta, kun se on täyteen lastattu.
- Puhdistamiseen soveltuu parhaiten laimeassa pesuainevedessä kostutettu siemi. Pesuaineissa ei tulisi olla lisäaineita (kuten alkoholia, klooria tai ammoniakkia), sillä ne voivat haitallista pussin pintaa. Anna kuivua ilmavassa paikassa täysin kuivaksi.
- Älä koskaan säilytä määrässä paikassa.
- Kaikkien kuormien on oltava pussin sisäpuolella.
- **Älä lähde ajamaan pussin irrotetuksi.**



PT

- Certifique-se de verificar se todos os fixadores estão bem apertados, em intervalos regulares durante a viagem.
- Carga máxima: 50 kg. Se o fabricante do veículo recomendar uma carga máxima mais baixa para o teto, deve-se considerar sempre a carga mais baixa.
- Essa bolsa é muito resistente à água. Em caso de mau tempo, a carga deve ser colocada em sacos plásticos.
- O fecho com zíper deve sempre estar voltado para a traseira do veículo.
- Evite retirar a bolsa do teto quando estiver totalmente carregada.
- Para limpar, é melhor usar uma esponja úmida contendo apenas água e um detergente leve, sem aditivos (como álcool, cloro ou amônia), já que esses aditivos podem descascar a superfície da bolsa. Deixe secar totalmente ao ar livre.
- Nunca guarde em locais úmidos.
- Toda a carga deve ficar dentro da bolsa.
- Não dirija com a bolsa vazia.



LAT

- Brauciens laika regulāri pārbaudiet, vai visi stiprinājumi ir pietiekami cieši.
- Maksimālā pieļaujamā slodze ir 50 kg. Ja transportlīdzekļa ražotājs ir noteicis mazāku jumta maksimālo slodzi, vienmēr ir spēkā mazākā slodze.
- Šī soma ir ūdensizturīga. Tomēr īpaši bargos laika apstākļos lās saturs jāiepako plastikāta maisiņos.
- Aizvēšanas rāvējslēdzņiem vienmēr jābūt transportlīdzekļa aizmugurē.
- Nenogemiet no jumta pilnīgi pieplidēju somu.
- Tīrīšanai ieteicams izmantot mitru sūkli un ūdeni ar maigu tīrīšanas līdzekli, kas nesatur piedevas (piemeram, alkoholu, hloru vai amonjaku), jo tās var mainīt somas virsmas krāsu.
- Neuzglabājiet to mitrumā.
- Visa krava ir jāievieto somā.
- Nepārvietojieties, ja soma ir tukša.



LIT

- Kelionės metu būtinai reguliariai tikrinkite visus tvirtinimus.
- Maksimali apkrova 50 kg. Jeigu transporto priemonės gamintojas rekomenduoja mažesnę maksimalią stogo apkrovą, visada taikoma mažesnę apkrova.
- Šis krepšys yra ypaci atsparus vandeniui. Esant nepalankioms oro sąlygoms krovinys turi būti supakuotas plastikiniuose maišuose.
- Susegti užtrauktukai visada turi būti nukreipti nuo transporto priemonės.
- Nenuimkite krepšio nuo stogo, kai krepšys visiškai pakrautas.
- Valydami naudokite kempinę, sudrėkintą vandeniu, ir švelnią valymo priemonę, kuriuje nėra jokių priedų (pavyzdžiui, alkoholio, chloro ar amoniako), galinčių nubalinti krepšio paviršių. Krepšiui leiskite visiškai išdžiūti ore.
- Niekada nelaikykite krepšio drėgnoje aplinkoje.
- Visas krovinys turi būti krepšio viduje.
- Nevažiuokite, jei krepšys neapkrautas.



PL

- Należy pamiętać o tym, aby podczas podróży regularnie sprawdzać, czy wszystkie mocowania są odpowiednio naciągnięte.
- Maksymalne obciążenie wynosi 50 kg. Jeśli producent pojazdu określa mniejsze maksymalne obciążenie dachu, zawsze stosuje się mniejszą z tych wartości.
- Torba jest nieprzemakalna. W przypadku ekstremalnych warunków pogodowych bagaż powinien być zapakowany w plastikowe worki.
- Zamknięcia suwaków powinny być zawsze skierowane do tyłu pojazdu.
- Należy unikać zdejmowania torby z dachu, gdy jest w pełni zapakowana.
- Do czyszczenia najlepiej używać wilgotnej gąbki, zwilżonej tylko w roztworze wody i łagodnego detergentu, który nie zawiera żadnych dodatków (takich jak alkohol, chlor lub amoniak), gdyż mogłyby one odbarwić powierzchnię torby. Pozostawić do całkowitego wyschnięcia na powietrzu.
- Nie przechowywać w wilgotnym otoczeniu.
- Wszelkie ładunki muszą być umieszczone we wnętrzu torby.
- Nie należy jeździć z rozpakowanym bagażem.



EST

- Kontrollige reisi ajal kindlasti regulaarselt kõigi kinnitusrihmed pinget.
- Maks. koorem 50 kg. Kui sõiduki tootja soovib madalamat maksimaalset koormat, kehtib alati madalam koorem.
- See kott on tugev ja vett-tõrjuv. Ekstreemsete ilmingumuste korral tuleks koorem pakkiida kilekottidesse.
- Tõmblukude sulgemisuund peaks alati olema sõiduki tagaosa suunas.
- Vältige täiskormaga koti eemaldamist katusest.
- Puhastamiseks sobib kõige paremini niiske švamm ainult vee ja pehme puhastusvahendiga, mis ei sisalda liisendeid (nagu alkohol, kloor või amoniaak), kuna need võivad kahjustada pinna värvi. Lase õhus täielikult kuivada.
- Ärge hoidke kotti kunagi niiskuse käes.
- Kogu koorem peab olema kotti sees.
- Ärge sõitke tühja kotiga.



RU

- Во время поездки обязательно регулярно проверяйте натяжение всех фиксаторов.
- Максимальная нагрузка составляет 50 кг. Если производитель транспортного средства рекомендует снизить максимальную нагрузку на крышу, тогда применяется ее минимальное значение.
- Данный бокс обладает высокой водостойкостью. При транспортировке в экстремальных погодных условиях груз необходимо упаковать в пластиковые мешки.
- Замки застежек всегда должны быть направлены от автомобиля.
- Не снимайте полностью загруженный бокс с крыши.
- Для мытья лучше всего подходит влажная губка с раствором мягкого моющего средства без добавок (например, спирта, хлора или аммиака), так как эти добавки могут обесцветить поверхность. Дождитесь полного высыхания на открытом воздухе.
- Не храните в условиях повышенной влажности.
- Весь груз должен быть внутри бокса.
- Нельз ездить с пустым боксом.



CZ

- Nezapomeňte během cesty v pravidelných intervalech kontrolovat napnutí všech uchytků.
- Max. zatížení je 50 kg. Pokud výrobce automobilu doporučuje nižší maximální zatížení střechy, je vždy potřeba dodržet nejnižší doporučenou hodnotu.
- Tento vak je vysoce voděodolný. Náklad by měl být zabalen do plastových sáčků, pokud se počítá extrémně zhorší.
- Uzavírající zipem by vždy mělo směřovat k zádi vozidla.
- Nepokoušejte se sundat vak ze střechy, pokud je plně naložený.
- K čištění se nejlépe hodí vlhká houba namočená do vody s trochou jemného saponátu, který neobsahuje žádné přísady (např. lih, chlor nebo čpavek), protože mohou způsobit odbarvení povrchu. Vak je nutné nechat zcela uschnout na vzduchu.
- Neskladujte jej ve vlhkém prostředí.
- Všechn náklad musí být uvnitř vaku.
- Nejezděte s prázdným vakem.



SK

- Dbajte nato, aby bola počas cesty v pravidelných intervaloch kontrolovaná pevnosť všetkých uchytení.
- Max. záťaž je 50 kg. Ak výrobca vozidla udáva nižšiu odporúčanú hodnotu maximálnej záťaže strechy, platí táto nižšia hodnota.
- Tento vak je úplne vodotesný. Pri extrémnych poveternostných podmienkach by mal byť náklad zabalený v igelitových taškách.
- Zips sa musia vždy uzatvárať smerom od prednej k zadnej časti vozidla.
- Neskladajte z vozidla plne naložený vak.
- Na čistenie používajte špongiu navlhčenú vo vode zmiešané s jemným čistiacim prostriedkom, ktorý neobsahuje žiadne prídavné látky (ako napríklad alkohol, chlór alebo amoniak), pretože tieto môžu spôsobiť zmenu farby povrchu vaku. Po očistení nechajte vak na vzduchu úplne vyschnúť.
- Skladujte vždy v suchých priestoroch.
- Celá záťaž musí spočívať na vnútornej strane vaku.
- S prázdnym vakom nejazdíte.



SLO

- Med potovanjem redno preverjajte napetost pritrdilnih delov.
- Maksimalna obremenitev je 50 kg. Če proizvajalec vozila priporoča nižjo maksimalno obremenitev strehe, je treba upoštevati nižjo.
- orba je zelo vodoodporna. V izjemnih vremenskih okoliščinah tovor zložite v plastične vrečke.
- Zapiranje zadrg mora potekati proti zadnji strani vozila.
- Zagibajte se odstranjevanju torbe s strehe, ko je popolnoma natovorjena.
- Za čiščenje je najprimernejša vlažna goba in uporaba vode z blagim detergentom brez dodatkov (kot alkohol, klor ali amoniak), saj lahko razbarvajo površino. Naj se popolnoma posuši na zraku.
- Ne shranjujte na mokrem.
- Ves tovor mora biti v torbi.
- Ne vozite z raztovorjeno torbo.



GR

- Bebaşođíte pōs elēγγēte se taktikā diaotēmatā katā to tađidē pōs ōles tis sunōdeias einai asfētēs.
- Mērgato forōtio 50 ōh. An o katasevασstēs tou oχhmatos sunastā χαμhλōtero mērgato forōtio orofēs, ischēti pānta to χαμhλōtero forōtio.
- H τōntā autē einai adiabroχh. To forōtio thā prētei na sunosevασtē se plastikēs osakōnēs an upōchōn akwaiēs kwaiakēs sunthēsēs.
- To klēiōmo ton ferōmēnō thā prētei na kwitāi pānta pros to pōio mēros tou oχhmatos.
- Aποφεύγēte na αφαιρέιτε τhν τōntā από τhν orofh ōso einai plhros forōtōmēnē.
- Για τον καθαρισμό, η καλύτερη λύση einai ēna βρεγμένο σφουγγάρι με νερό και απalō απορροπαντικό που δεν περιέχει προσθετικά (ōπως αλκοόλη, χλωρίνη ή αμμωνία) καθώς αυτά μporēi να αποχρωματίσουν τhν επιφάνεια τhς τōntας. Αφήστε τhν να στεγνώσει τελείως.
- Na μhν φυλάσσετε ποτέ σε υγρēs συνthēsēs.
- Ōlo to forōtio thā prētei να βρίζεται μēna σtην τōntā.
- **Ηγh οδηγēτε με τōntā η οποία δεν einai forōtōmēnē.**



HR

- Tijekom putovanja obavezno provjeravajte čvrstoću svih fiksiranih spojeva.
- Maksimalno opterećenje je 50 kg. Ako proizvođač vozila preporučuje manje maksimalno opterećenje krova, uvijek se primjenjuje najniže opterećenje.
- Ova torba ima visoki stupanj nepromočivosti. U slučaju teških vremenskih uvjeta, teret se treba zapakirati u plastične vrećice.
- Patentni zatvarači uvijek trebaju biti okrenuti prema stražnjoj strani vozila.
- zbjegavajte skidanje torbe s krova ako je puna.
- Za čišćenje je najbolje koristiti samo vodu s blagim deterdžentom bez aditiva (poput alkohola, klora ili amonijaka) jer oni mogu uništiti boju na površini torbe. Neka se torba potpuno osuši.
- Nikada je ne pohranjujte na vlažnom mjestu.
- Sav teret mora biti na unutrašnjoj strani torbe.
- Nemojte voziti s praznom torbom.



TR

- Seyahat sırasında düzenli aralıklarla bütün bağlantıların yeterince sıkı olduđunu kontrol edin.
- Maksimum yük 50 kg'dır. Araç üreticisi daha düşük tavan yükü tavsiye ediyorsa, bu yük seviyesine uyulmalıdır.
- Bu çanta su geçirmezdir. Hava şartlarının aşırı kötü olduđu durumlarda, kargo yükleri plastik torbalarla paketlenmelidir.
- Fermuar kapaklıklar daima aracı arkasına bakmalıdır.
- Tam yükü olduđunda çantayı tavandan almatkan kaçınm.
- Temizleme amacıyla, yalnızca su ve (alkol, klorin veya amonyum gibi) katkı maddeleri içermeyen hafif bir deterjan ile hafif nemli bir sünger kullanılmalıdır. Katkı maddeleri çanta yüzeyi rengini soldurmaktadır. Havayla tamamen kurumasını bekleyin.
- Aşla yaş olarak saklamayın.
- Yükin tamamı çantanın içinde olmalıdır.
- **Aşırı yüklenmiş çantalarla araç kullanmayın.**



HU

- Utazás közben időközönként ellenőrizze a rögzítések feszességét.
- Max. terhelés 50 kg. Ha a jármű gyártója kisebb maximális tetőterhelést adott meg, akkor az a mérvadó.
- A zsák erősen vízelpergető. Extrém időjárási körülmények esetén a szállítmányt műanyag zsákba kell pakolni.
- A cipzárnak mindig a jármű hátulja felé kell néznie.
- A zsákot ne telepakolt állapotban vegye le a tetőről.
- Tisztításhoz használjon nedves szivacsot embe tisztítószerezrel, amely nem tartalmaz adalékot (például alkohol, klor vagy ammónia) mivel ezek elszínezhetik a zsák felületét. Hagyja levegőn teljesen megszáradni.
- Ne tárolja nedves állapotban.
- Minden szállítmányt pakoljon a zsákba.
- Ne vezessen üres zsákkal.



中文

- 在旅途中，请务必定期检查所有的固定支架是否牢固。
- 最大载重为 50 公斤。如果汽车厂商所建议的车顶最大载重低于此值，则应该始终以最低的载重为准。
- 此顶箱具有出色的防水特性，但如果遇到恶劣的天气条件，请务必用塑料袋将物品包好。
- 拉锁锁口应始终朝向汽车的后方。
- 请不要直接将装满物品的顶箱从车顶上取下来。
- 最好使用湿海绵进行清洁，请仅使用水和不含添加剂（如酒精、氨或氯水）的中性清洁剂，否则可能会导致顶箱表面褪色。然后让它完全晾干。
- 请不要存放在潮湿的环境中。
- 所有物品必须位于顶箱的内部。
- 请不要在顶箱空置时驾驶汽车。



日本語

- 走行中定期的に全ての固定部がしっかりと締まっているかどうかを確認してください。
- 最大積載量は 50kg です。車体メーカーの推奨する最大屋根荷重がこれより少ない場合は、常にその値が最低荷重となります。
- このバッグは「強耐水」です。厳しい天候の場合には、積荷をビニール製の袋に梱包する必要があります。
- 常に車体後方に向けてジッパーを閉じてください。
- 十分に積載しているときにバッグを屋根から取り外さないでください。
- 清掃時、添加剤（アルコール、塩素、アンモニアなど）は表面の色を落とす可能性があるため、これらを含含有していない中性洗剤と水のみを湿らせたスポンジが最も効果的です。十分に空気乾燥させてください。
- 決して濡れた場所には保存しないでください。
- 荷物はすべてバッグの中に入れてください。
- バッグを空のままでは運転しないでください。



ไทย

- อย่าลืมตรวจสอบจุดยึดที่ทั้งหมดว่าแน่นหนาดีแล้วเป็นระยะๆ ระหว่างการเดินทาง
- สามารถสูงสุดที่รับได้คือ 50 กก.
- หากผู้ผลิตแนะนำน้ำหนักที่สัมภาระสูงสุดบนหลังคาไว้ที่ระดับต่ำสุด ให้ใช้ระดับต่ำสุดเสมอ
- กระเป๋านี้ ทนน้ำได้สูง
- ควรบรรจุสัมภาระในถุงพลาสติกหากอยู่ในสภาวะอากาศแปรปรวนรุนแรง
- ตามซิปควรหันเข้าหาตัวรถเสมอ
- หลีกเลี่ยงการนำถุงออกจากหลังจากรถขณะที่บรรจุสัมภาระเต็ม
- สำหรับการทำความสะอาด พยายามทำความสะอาด จะเหมาะสมที่สุดโดยใช้เช็องน้ำผสมผงซักฟอกอ่อนๆ ที่ไม่มีสารเติมแต่ง (เช่น แอสกลอยต์ คลอรีน หรือแอมโมเนีย) เพราะอาจทำให้สีด้านนอกของถุงซีดจางได้
- โปรดใช้ความระมัดระวังเป็นพิเศษ
- อย่าจัดเก็บในสภาพที่เปียก
- สัมภาระทั้งหมดต้องอยู่ภายในถุง
- อย่าขับหรือพ่วงกับถุงที่ไม่มีสัมภาระ

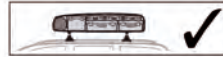

한국어

- 여행 중에 정기적으로 모든 고정 장치의 조임 상태를 확인하십시오.
- 최대 적재중량은 50kg입니다. 차량 제조업체의 권장 지붕 하중이 이보다 낮은 경우 권장 하중이 우선합니다.
- 이 백은 우물을 잘 흡수하지 않습니다. 비나 눈이 많은 날씨에 운행하는 경우에는 화물을 플라스틱 백에 넣어 두어야 합니다.
- 지퍼 끝 부분은 반드시 차량의 귀퉁에 오도록 장착해야 합니다.
- 적재가 완료된 상태에서 백을 지붕에서 내리지 마십시오.
- 첨가제 (알코올, 염소 또는 암모니아 등)가 함유되지 않은 중성 세제와 물을 사용하여 부드러운 스펀지로 백을 닦으십시오. 만일 첨가제 (알코올, 염소 또는 암모니아 등)가 함유된 세제를 사용하면 차량 표면이 탈색될 수 있습니다. 청소가 끝나면 외부에서 완전히 건조시키십시오.
- 젖은 상태에서 화물을 적재하지 마십시오.
- 화물을 모두 백 안에 넣어야 합니다.
- 백에 화물이 적재되지 않은 상태로 운행하지 마십시오.

